

USER MANUAL.

SOTSU.

目录

安全指导.....	2
适配性.....	3
关于 LCD 屏幕.....	3
法规信息.....	4
环境规格.....	5
1. 关于显示器	
1.1 包装目录	6
1.2 产品特点与参数.....	7
1.3 显示器总览.....	8
2. 配置	
2.1 安全措施.....	10
2.2 连接显示器.....	10
2.3 旋转显示器.....	11
2.4 启动显示器.....	11
2.5 放置模式.....	11
3. 操作	
3.1 触屏设置.....	13
3.2 Windows 或 macOS 系统设置.....	16
3.3 显示器内置菜单 (OSD) 设置.....	19
3.4 故障排除.....	22
3.5 维护指南.....	24
联系 SOTSU.....	25

安全指导

请仔细阅读这些说明，保留此文档以备将来参考。遵循产品上或本手册中标记的所有警告和说明。

⚠警告：使用本文件中未规定的操作或调整可能会导致触电、电气和/或机械危险。



⚠警告：将显示器和计算机连接到具有浪涌保护或不间断电源的电源板上。

- 在设置显示器之前，请仔细阅读包装内的所有文档。
- 请勿在靠近水的地方使用显示器。
- 请勿将电源线或产品靠近热源。
- 请勿将本产品放置在不稳定的桌面上。
- 屏幕很脆弱，如果掉落或被尖锐物体撞击，可能会损坏。
- 为避免触电，请勿拆开显示器或触摸显示器内部。
- 请勿使用损坏的电源线、插头或松动的电源插座。
- 在以下情况下，请勿操作并拔下墙上插座：
 - 本产品暴露在水或任何液体中。
 - 显示器外壳损坏。
 - 电源线或插头损坏或磨损。
 - 按照操作说明或故障排除后，显示器无法正常运行。

适配性

SOTSU 14 寸触摸版便携式显示器与支持显示功能的 Type-C 和 HDMI 端口兼容。

一般来说，所有 HDMI 端口都支持显示功能。下表显示了兼容的 Type-C 端口。

兼容的 Type-C 端口	
	Type-C DisplayPort 端口
	Type-C Thunderbolt 端口
与 Apple 电脑或笔记本的 Type-C 端口兼容	
与部分平板与手机的 Type-C 端口兼容（取决于设备）	

关于 LCD 屏幕

液晶显示器（LCD）屏幕可能存在以下问题，但这并不表示存在缺陷或问题：

- 由于 LCD 屏幕的制造工艺，有 0.01% 或更少的不完美像素是被视为可以接受的，这些像素不会被照亮或点亮。
- 像素死点可能是由于设备的物理损坏造成的。例如，撞到或撞倒屏幕可能会损坏其一个或多个像素的电源连接，在这种情况下，可能会出现像素死点。

法规信息

本显示器通过美国联邦通信委员会（FCC）认证，以下为 FCC 声明：

This device complies with Part 15 of the FCC Rules. Operation is subject to the following two conditions:

- This device may not cause harmful interference, and
- This device must accept any interference received including interference that may cause undesired operation.

This equipment has been tested and found to comply with the limits for a Class B digital device, pursuant to Part 15 of the FCC Rules. These limits are designed to provide reasonable protection against harmful interference in a residential installation. This equipment generates, uses and can radiate radio frequency energy and, if not installed and used in accordance with manufacturer's instructions, may cause harmful interference to radio communications. However, there is no guarantee that interference will not occur in a particular installation. If this equipment does cause harmful interference to radio or television reception, which can be determined by turning the equipment off and on, the user is encouraged to try to correct the interference by one or more of the following measures:

- Reorient or relocate the receiving antenna.
- Increase the separation between the equipment and receiver.
- Connect the equipment to an outlet on a circuit different from that to which the receiver is connected.
- Consult the dealer or an experienced radio/TV technician for help.



环境规格

符合的认证	FCC, CE, RoHS
温度:	
运行	0° C 至 40° C (32° F 至 104° F)
贮存	-20° C 至 60° C (-4° F 至 140° F)
湿度:	
运行	20%至 85% (非冷凝)
贮存	20%至 90% (非冷凝)

1. 关于显示器

1.1 包装目录

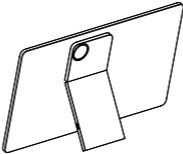
打开包装时，请检查是否有以下物品。

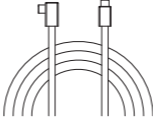
组件说明	组件图示	数量 (件)
LCD 显示器		1
底座		1
Type-C 线缆		1
说明手册	/	1

1.2 产品特点与参数

SOTSU 14 寸便携式显示器使用了彩色有源矩阵、薄膜晶体管 (TFT)、带 LED 背光系统的液晶显示器 (LCD)。该显示器具有以下功能：

- 1920 x 1080 FHD 分辨率，支持更低的分辨率。
- RGB 垂直条纹像素格式。
- 可以匹配便携底座。
- 具备倾斜角度、高度和旋转调节功能。
- 显示器内置菜单 (OSD) 用于设置和优化。
- 反向充电 (见第 10 页 2.2 部分)。

描述	数值
电源输入	5-20V 5A Max
功耗	5W Max
屏幕纵横比	16:9
有效区域：	
对角	355 mm (14 in.)
水平	309 mm (12.2 in.)
垂直	174 mm (6.9 in.)
最大分辨率与刷新率	1920 x 1080 60Hz
像素间距	0.161 mm x 0.161 mm
可视角度	-89° 到 89°
亮度	400 cd/m ²
对比度	1500
响应时间	16 ms
边框宽度	9.2 mm

1.3 显示器总览

前视图

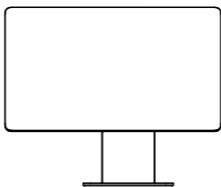

后视图

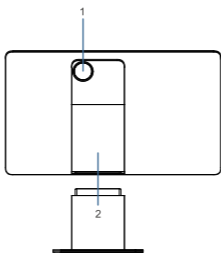

标签	名称	用法
1	多功能按钮	设置 OSD 菜单内容
2	底部 Type-C 接口	目前无功能

侧视图

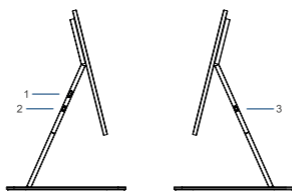

标签	名称	用法
1	迷你 HDMI 端口	显示输入
2	MAIN Type-C 端口	全功能，包括显示输入、电源输入及反向充电功能
3	POWER IN Type-C 端口	电源输入

2. 配置

2.1 安全措施

- 在组装产品之前，将产品放在平坦稳定的平面上。
- 拆卸顺序与组装顺序相反。

2.2 连接显示器

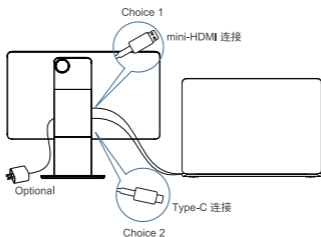

1. 通过 MAIN Type-C 端口或迷你 HDMI 端口连接显示器与计算机。
2. 使用 HDMI 连接时，需要至少为 5W 的电源；若要使用触屏功能，计算机或笔记本电脑必须作为电源并以 Type-C 或 Type-A 与显示器的 MAIN Type-C 端口相连接。
注意：USB-A 连接可以作为显示器的电源。
3. 使用 Type-C 连接时，如果需要，请将显示器连接到电源。
4. 要激活反向充电，即在笔记本电脑不充电时通过 Type-C 连接为笔记本电脑充电，电源必须至少为 30W，并符合 PD 协议。显示器将占用 15W 的电源。

2.3 旋转显示器

显示器可以顺时针旋转 90° 或逆时针旋转 180°。

⚠ 警告：显示器不能旋转超过 270°。

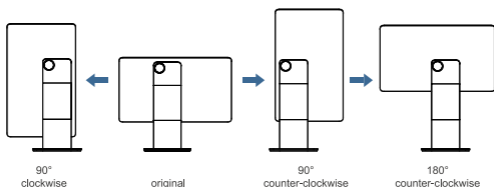

⚠ 警告：在旋转或倾斜显示器之前，请将其放在平稳的平面上。

2.4 打开显示器

将显示器连接到正在运行的计算机，它将自动打开。如果没有，请检查故障排除（见第 22 页）。

2.5 放置模式

显示器可以设置为各种模式以适应或节省空间。下面介绍了一些模式：

支架模式



底座模式



便携模式

对于便携使用，拆下底座并收回支架后放在显示器的背面（仅右侧）。

SOTSU 手写笔可以连接到如下所示的位置。

备注：SOTSU 手写笔需额外购买。

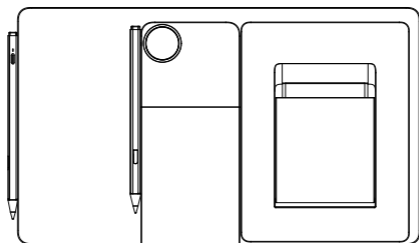

3. 操作

3.1 触摸屏设置

SOTSU FlipAction 14 Touch 支持微软数字笔协议 (MPP)，触摸屏采用 10 点多点触控技术，确保快速流畅的浏览。触摸屏功能与 Windows 10 或更高版本、Android 和 Chrome OS 兼容。

注意：在使用 Apple 产品时，触摸屏功能有限。

当使用超过 1 台显示器时，请遵循以下触摸屏校准设置指南。

1. 打开控制面板，选择硬件和声音。

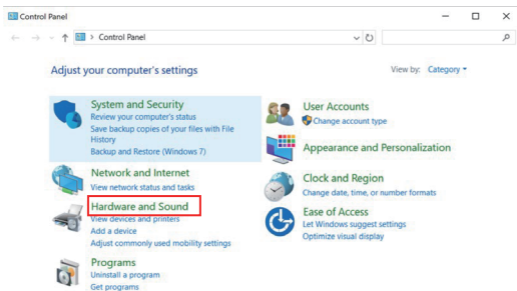

2. 在平板电脑设置选择校准屏幕。

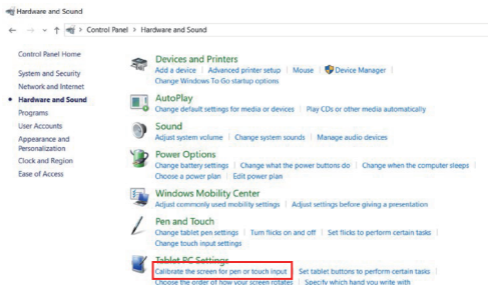

3. 选择 FlipAction 14 Touch 并点击设置

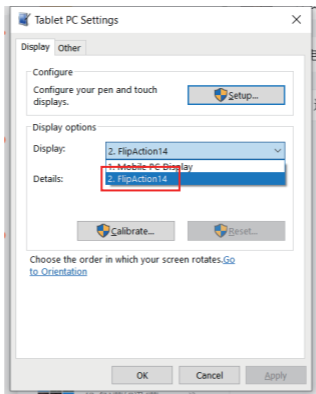

4. 点击触控输入。

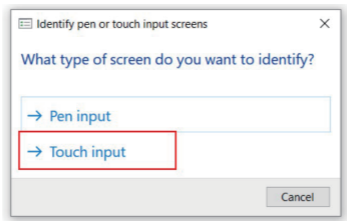

5. 点击 Enter 使以下画面出现在 Flipaction 14 Touch 显示器上，然后用一根手指触摸屏幕。画面会消失表示触控校准完成。

Tap this screen with a single finger to identify it as the touchscreen.

If this is not the Tablet PC screen, press Enter to move to the next screen. To close the tool, press Esc.

6. 如果使用了触控笔，重新点击设置并选择笔输入。

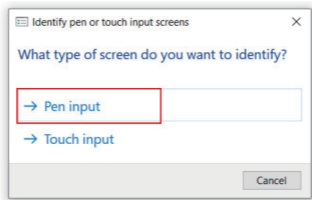

7. 点击 Enter 使以下画面出现在 Flipaction 14 Touch 触控显示器上，然后用触控笔触摸屏幕。画面会消失表示笔校准完成。

Tap this screen with your tablet pen to set it as the Tablet PC screen.

If this is not the Tablet PC screen, press Enter to move to the next screen. To close the tool, press Esc.

8. 保存设置。

3.2 Windows 或 macOS 系统设置

以下步骤可能因系统版本而异。

对于 Windows 用户：

1. 右击桌面选择显示设置。

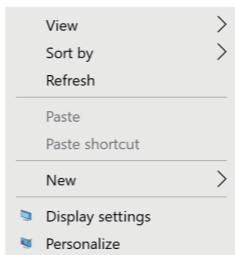

2. 如果有超过 1 台显示器在使用中，标识并选中本显示器。

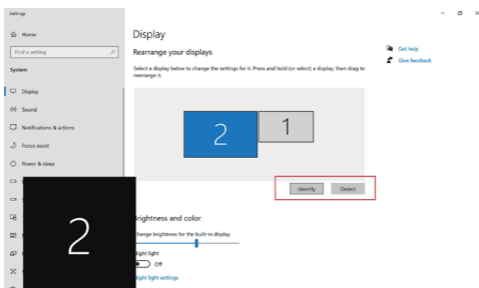

3. 通过拖动重新排列显示器并应用。



4. 在缩放与布局中调整分辨率等参数。

Scale and layout

Change the size of text, apps, and other items

[Advanced scaling settings](#)

Display resolution

Display orientation

如果没有 1920 x 1080 作为显示分辨率的选项，则需要更新图形驱动程序以实现此分辨率。要更新图形驱动程序，请访问计算机的支持网站或图形显卡网站下载最新版本。部分计算机硬件可能不支持此分辨率。

5. 保存改动。

对于 MacOS 用户：

1. 前往系统设置并选择显示。

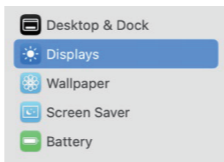

2. 调整显示器排列。



3. 保存改动。

4. 选择本显示器为拓展显示器，并选择 1920x1080 (1080P) 分辨率。

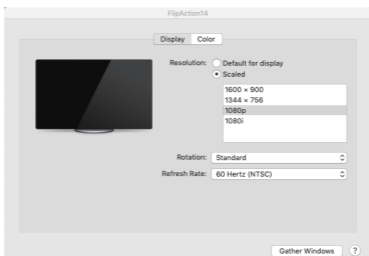

5. 若要选择纵向显示，在旋转设置处下拉菜单并更改。

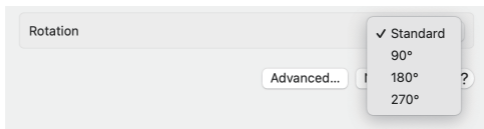

3.3 显示器内置菜单 (OSD) 设置

↑ 向上选择

↓ 向下选择

→ 确认 / 进入子菜单

← 返回 / 退出子菜单



On Screen
Display Menu

在没有信号输入时调整输入设置

当电源接通且无输入信号时，按下任何按钮都可以打开输入设置的子菜单。

如果输入信号源不在自动选择的情况下，则必须指定输入信号源。如果选择的输入信号和源不匹配，显示器将不会显示。

背光源



当显示器在工作时，点击↑或↓来调整背光源

打开 OSD 菜单

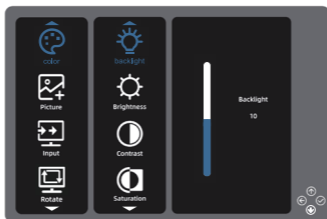

点击→或←来打开 OSD 菜单

菜单与子菜单

主菜单	用途
颜色设置	调整颜色设置，详细内容见下方子菜单。
子菜单	
背光源	LED 背光从后面照亮像素点，调整以使画面获得更高或更低的光泽。
亮度	调整背光源的亮度。
对比度	调整暗场和亮场之间的差异程度。
饱和度	调整图像的色彩鲜艳程度。
色温	调整以使图像看上去更暖或更冷。
Gamma	调整显示器上黑色过渡到白色的平滑程度。
Hue	调整图像的色相。
色彩还原	重置颜色设置。
Custom RGB	调整红色、绿色和蓝色的颜色范围。如果使用自定义 RGB，色温调整将被禁用。

主菜单	用途
图片设置	调整图片设置，详细内容见下方子菜单。
子菜单	
预设	选择预设模式。
低蓝光	打开与关闭低蓝光模式。
超频	打开与关闭低超频模式，超频灰降低显示器响应时间。

主菜单	用途
输入设置	调整信号设置，详细内容见下方子菜单。
子菜单	
输入：自动	自动选择输入源。
输入：Main	选择 MAIN Type-C 端口作为输入源。
输入：HDMI	选择迷你 HDMI 端口作为输入源。
输入：Sub	目前无功能。

主菜单	用途
省电模式	进入睡眠模式。

主菜单	用途
通用设置	调整通用设置，详细内容见下方子菜单。
子菜单	
显示比例	将图像比例调整为默认值（16:19），16:10，4:3 或 3:2。
语言切换	在英文、简体中文、西班牙语中切换。
显示时间	调整 OSD 菜单在不操作时的持续时间。
自动旋转	打开或关闭自动旋转。
出厂设置	恢复出厂设置。

3.4 故障排除

警告：在开始执行以下步骤之前，请遵循安全说明。

故障	可能的解决方案
使用 Type-C 线缆连接时，显示器无法显示	<ul style="list-style-type: none">● 确保电脑已打开。● 确保计算机的 Type-C 端口支持 DP 显示协议。● 确保使用的 Type-C 线缆支持 DP 显示协议。如果可能，请使用随附的线缆。● 确保 Type-C 线连接到显示器的“MAIN”端口。● 确保在 OSD 中选择了正确的输入源。● 使用外部电源连接到“POWER IN”端口进行测试。
使用 HDMI 线缆连接时，显示器无法显示	<ul style="list-style-type: none">● 确保电脑已打开。● 确保电源线和信号线正确连接到显示器和计算机（见第 10 页）。● 验证电源是否正常工作，功率是否超过 5W。● 确保在信号输入源中选择了“自动选择”或 HDMI 输入。● 使用不同的电源线进行测试。
显示不良，比如模糊或重影	<ul style="list-style-type: none">● 去除不必要的连接线缆。● 将显示器回复原厂设置。● 更改图像分辨率至正确的纵横比。
存在缺失或卡住的像素	<ul style="list-style-type: none">● 重复开关显示器。● 存在无法工作的像素是 LCD 技术中可能出现的自然缺陷。
屏幕图像跳动或出现波浪形跳动	<ul style="list-style-type: none">● 确保电源线和信号线正确连接到显示器和计算机。● 移除可能造成电子干扰的设备。
安全相关问题，例如出现烟雾或火花	<ul style="list-style-type: none">● 请勿执行任何故障排除步骤。● 必要时，向应急专业人员寻求帮助。
颜色缺失或显示错误颜色	<ul style="list-style-type: none">● 确保电源线和信号线正确连接到显示器和计算机。● 在安全情况下检查线缆连接器中的针脚是否弯曲或断裂。
屏幕图像太小	<ul style="list-style-type: none">● 检查屏幕纵横比。● 恢复出厂设置。

<p>没有信号输入</p>	<ul style="list-style-type: none"> ● 检查信号源。确保计算机已登录且未处于省电模式。 ● 检查线缆是否正确连接。必要时断开并重新连接线缆。 ● 重置电脑设置或视频播放器的播放设置。 ● 检查电脑电池是否电量低，使用 Type-C 显示连接需要至少 5W 的电源输出。必要时使用电源。
<p>无法选择 1920x1080 分辨率</p>	<ul style="list-style-type: none"> ● 检查显卡的版本，更新到最新版本。
<p>计算机检测到显示，但未显示并指示“无信号”</p>	<ul style="list-style-type: none"> ● 检查 OSD 菜单的输入设置中是否选择了“自动选择”。 ● 如果手动选择输入源，请检查是否选择了正确的输入源。 ● 通过 HDMI 线连接时需要电源。 ● 电脑电池电量低时可能需要电源。
<p>触屏功能不工作</p>	<ul style="list-style-type: none"> ● 检查连接线，使用 HDMI 连接时需要使用电脑作为电源。 ● 使用 HDMI 连接时，使用 MAIN Type-C 端口作为电源输入。 ● 当使用多个显示器时，重复触屏设置步骤（第 3.1 部分）。

3.5 维护指南

为了提高显示器的性能并延长其使用寿命：

- 如果显示器运行不正常或已损坏，请勿拆开或自行维修显示器，请联系服务提供商。
- 不使用时关闭显示器或使用屏幕保护程序，以延长预期寿命。
- 将显示器远离高温或潮湿。
- 请勿让显示器接触任何尖锐或磨蚀性物品，以防止其破裂或划伤。
- 在携带时建议用软布覆盖。
- 请勿使显示器摔落。
- 请勿将显示器放置在不稳定的平面或振动区域。
- 请勿在显示器开机时进行清洁。
- 请勿使用液体或气溶胶清洁剂清洁显示器。

清洁显示器：

液晶屏是一种精细的光学设备，需要特别小心。按照以下步骤清洁显示器：

1. 关闭显示器并拔下线缆。
2. 将显示器放在平坦稳定的平面上。
3. 用柔软干燥的布擦拭屏幕。如有必要，请使用防静电屏幕清洁剂去除污渍。
4. 用柔软的湿布擦拭显示器外壳。如有必要，使用蘸有异丙醇的软布去除污渍。
5. 确保接口干燥并插上线缆。
6. 打开显示器。

⚠警告：请勿使用含有苯、稀释剂、氨或任何挥发性物质清洁显示器。

⚠警告：不要弄湿端口。如果受潮，请在使用前确保干燥。

联系 SOTSU

如要联系 SOTSU 获取技术支持或客户服务问题，请前往 www.sotsu.com/

SOTSU.

WWW.SOTSU.COM